

705-V8603Z-05

Godox

TTL 锂电顶闪光灯
TTL Li-ion Camera Flash
TTL-Aufsatzblitzlicht mit Lithiumbatterie

V860 III



Qualitätszertifizierung
合格证
QC PASS

说明手册
INSTRUCTION MANUAL
Handbuch

深圳市神牛摄影器材有限公司

地址: 深圳市宝安区福海街道塘尾社区耀川工业区厂房2栋
电话: 0755-29609320(8062) 传真: 0755-25723423 邮箱: godox@godox.com

GODOX Photo Equipment Co., Ltd.

Address: Building 2, Yaochuan Industrial Zone, Tangwei Community, Fuhai Street,
Bao'an District, Shenzhen 518103, China Tel.: +86-755-29609320(8062)
Fax: +86-755-25723423 E-mail: godox@godox.com

GODOX Photo Equipment Co., Ltd.

Adresse: Gebäude 2, Yaochuan-Industriezone, Viertel Tangwei, Gemeinde Fuhai,
Bezirk Baoan, Shenzhen Tel.: 0755-29609320(8062) Fax.: 0755-25723423
E-Mail: godox@godox.com

godox.com

Made in China



在使用本产品之前:

请先仔细阅读本手册, 以确保您能安全使用。请保存好本手册以备将来查询参考。

Before using this product:

Please read this user manual carefully in order to ensure your safety and the proper operation of this product. Keep for future reference.

Vor der Verwendung dieses Produkts:

Bitte lesen Sie dieses Handbuch sorgfältig durch, damit Sie das Gerät sicher verwenden können. Bitte bewahren Sie dieses Handbuch zum späteren Nachschlagen gut auf.

Vorwort

Vielen Dank, dass Sie sich für Godox-Produkt entschieden haben!

Dieses Modell eignet sich für Kameras der Olympus/Panasonic-Serie und ist mit der TTL-Blitzautomatik kompatibel. Mit dem TTL-Blitzlicht wird das Fotografieren einfacher, da die Blitzbelichtung auch bei komplexen Lichtverhältnissen automatisch korrekt ist, was das Fotografieren erleichtert. Die Produktmerkmale werden in den folgenden Bereichen hervorgehoben.

- Mit 2W LED-Modellierungslicht als Aufheller für fotografische Effekte.
- Ca. GN60 (m ISO100, @200mm), 81-Stufen skalierbar (1/1~1/256)
- **Professionelle Lithiumbatterie mit Qualitätserfahrung**
2600mAh Lithiumbatterie, 480 Blitze bei voller Leistung, 1,5 Sekunden schnelles Blitzfolgen, unvergleichliche Tragbarkeit.
- **Mit Kameras der Olympus/Panasonic-Serie kompatibel**
Unterstützt TTL-Blitzautomatik, kann als Master- oder Sklave-Gerät eines kabellosen Multi-Lampen-Blitzsystems verwendet werden. Dies beschleunigt und vereinfacht die Aufnahme.
- **Punktmatrix-LCD-Bildschirm**
- Intuitives Display für einfachere Bedienung.
- **Eingebaute 2.4G Funkübertragung**
Empfangen und Senden in einem Gerät, ultralange Reichweite, unbegrenzte Kreativität.
- **Voller Funktionsumfang für grenzenloses Vergnügen**
Unterstützt manuellen und Stroboskop-Blitzbetrieb, Synchronisation hoher Geschwindigkeit /Slow Rear Shutter/Blitzbelichtungskorrektur und andere TTL-Funktionen.
- **Optische Forschung, stabile Leistung**
Kontinuierliches Blitzen mit hoher Geschwindigkeit, kontinuierliche Helligkeit und Farbtemperatur für jeden Ausgang, gleichmäßige Lichtverteilung.
- **Firmware-Upgrade für sorgenfreie Kompatibilität**
Folgen Sie der Aktualisierung der originellen Kamera, um die Software zu aktualisieren.

⚠ Warnung

- ⚠ Bitte halten Sie das Produkt trocken.
- ⚠ Nehmen Sie das Produkt nicht selbst auseinander. Wenn das Produkt defekt ist, muss es von unserem Unternehmen oder autorisiertem Servicepersonal überprüft und repariert werden.
- ⚠ Lassen Sie Kinder nicht mit diesem Produkt in Berührung kommen.
- ⚠ Nicht zerlegen, schlagen, zerdrücken oder ins Feuer werfen. Bei starker Beulung nicht weiter verwenden. Stellen Sie es nicht in einer Umgebung auf, in der die Temperatur 50 Grad übersteigt.
- ⚠ Blitzen Sie nicht mit dem Blitzkopf direkt in das menschliche Auge (insbesondere nicht in die Augen von Kleinkindern). Dies kann zu kurzzeitigen Sehstörungen führen.
- ⚠ Benutzen Sie das Blitzlicht nicht in der Nähe von Chemikalien, brennbaren Gasen oder anderen speziellen Substanzen, die unter besonderen Umständen empfindlich auf das kurzzeitige Blitzen des Blitzgerätes reagieren und dadurch möglicherweise
- ⚠ Brände oder elektromagnetische Störungen verursachen können. Achten Sie in diesen Situationen bitte auf die entsprechenden Warnschilder.
- ⚠ Dieses Produkt ist nicht wasserdicht, bitte seien Sie vorsichtig Regen und Feuchtigkeit.
- ⚠ Im Falle einer Fehlfunktion schalten Sie die Blitzlichtquelle bitte sofort aus.

Inhaltsverzeichnis

59	Vorwort
60	Warnung
63	Teilname
	Körper
	Bedienfeld
	LCD-Anzeige
	Verschiedene LCD-Anzeigen in drei Modi
	Standardlieferumfang
	Optionales Zubehör
67	Batterie
68	Modellierlicht
68	Aufsetzen und Abnehmen des Blitzlichts
69	Netzteilverwaltung
69	Blitzmodus - TTL Blitzautomatik
	Blitzbelichtungskorrektur
	Synchronisation hoher Geschwindigkeit
	Slow Rear Shutter
71	Blitzmodus - M: Manueller Blitzbetrieb
71	Blitzmodi - Multi: Stroboskop-Blitzbetrieb
74	Drahtlose Blitzaufnahmen: (2.4G) Funkübertragung
	Einstellungen drahtloser Blitzaufnahmen
	Auswahl der Modi
	Einstellung des Kommunikationskanals
	ID-Einstellung drahtloser Blitzaufnahmen
	Einstellung zum Scannen des freien Kanals
	Vollautomatische drahtlose Blitzaufnahmen
	M: Manuelle drahtlose Blitzaufnahmen
	Multi: Manuelle drahtlose Blitzaufnahmen
	TTL/M-Schnellwechschelschalter Funktion
	Sperrungsfunktion
81	Sonstige Anwendungen
	Synchro-Buchsenauslöser
	Blitzen vom Modellierlicht
	Reflektierendes Blitzen
	ZOOM: Einstellung der Blitzreichweite
	Warnung bei niedriger Batterieleistung
83	C.Fn: Benutzerdefinierte Funktion einstellen
84	Schutzfunktion
85	Spezifikationen
86	Fehlerbehebungsrichtlinie
87	Firmware-Update
87	Liste der kompatiblen Kameras
88	Wartung

Vereinbarung für die Verwendung in diesem Handbuch

- Die in diesem Handbuch beschriebenen Vorgänge setzen voraus, dass die Netzschalter für Kamera und Blitz eingeschaltet sind.
- Die Nummer der Referenzseite ist durch (S. **) gekennzeichnet.
- In diesem Handbuch werden folgende Warnsymbole verwendet.

 Das Symbol „Vorsicht“ weist auf eine Warnung zur Vermeidung von Aufnahme-problemen hin.

 Das Symbol „Achtung“ enthält zusätzliche Informationen.

Teilname

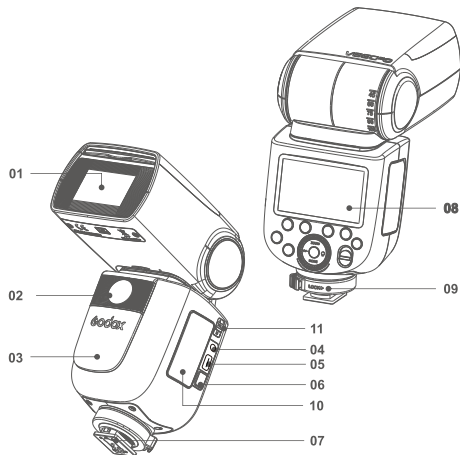

• Körper

- | | |
|-------------------------------|--------------------------------------|
| 01. Blitzlichtkopf | 08. LCD-Anzeige |
| 02. LED-Modellierungslicht | 09. Befestigungstaste des Blitzschuh |
| 03. Drahtloser Sensor | 10. Lithiumbatterie |
| 04. Sync-Buchse | 11. TTL/M-Schnellwechselschalter |
| 05. Typ-C USB-Anschluss | |
| 06. Batterientriegelungstaste | |
| 07. Blitzschuh | |

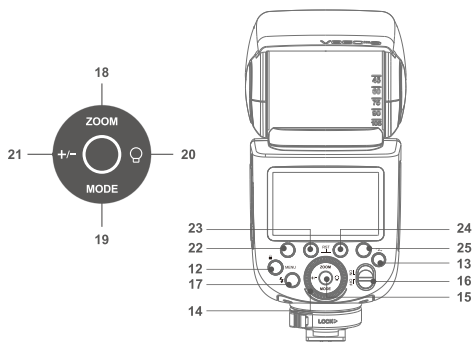

• Bedienfeld

- | | |
|---|--|
| 12. <MENU> Fblitzmenü Taste/Verriegelungstaste | Blitzmodus |
| 13. <Z> Drahtlos-Taste | 20. <Q>Einstellung des Modellierungslichts |
| 14. Einstellknopf | 21. <+/->Einstellung der Leistungsstufe |
| 15. Einstelltaste | 22. Funktionstaste 1 |
| 16. ON/OFF-Netzschalter | 23. Funktionstaste 2 |
| 17. <L> Testblitztaste/Anzeigeleuchte zum Blitzfolgen | 24. Funktionstaste 3 |
| 18. <ZOOM> Einstellung der Brennweite | 25. Funktionstaste 4 |
| 19. <MODE>Auswahl des | |

• LCD-Anzeige

(1) TTL-Blitzautomatik

Zoom: Zoom-Anzeige

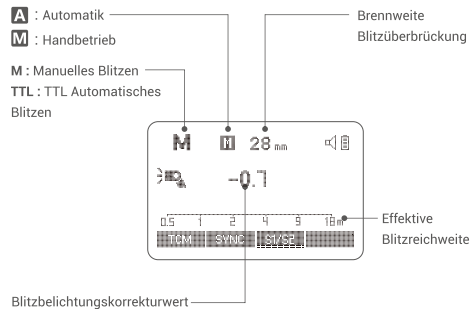

i Auf dem Display wird nur die derzeitige Einstellung angezeigt. Die über den Funktionstasten 1 bis 4 angezeigten Funktionen (z. B. <SYNC> und <M/A/B/C>) ändern sich je nach Status der Einstellung. Die LCD-Anzeige leuchtet auf, wenn die Taste oder der Regler betätigt wird.

(2) M Manuelles Blitzen

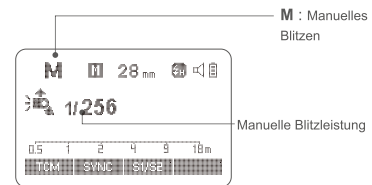

(3) Multi-Stroboskop-Blitzen

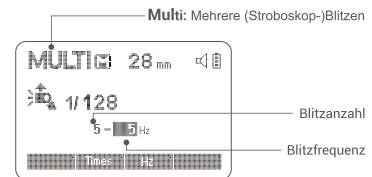

(4) Fotografieren der Funkübertragung

• Master-Einheit

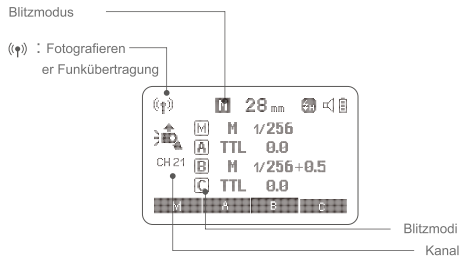

• Sklave-Einheit

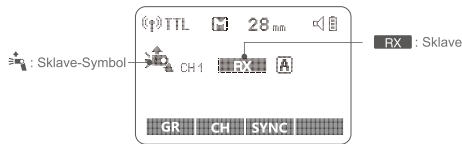

• Verschiedene LCD-Anzeigen in drei Modi

• Aufsetzmodus

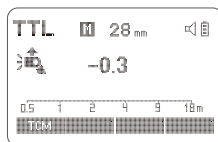

• 2.4G Funkübertragung: als Master

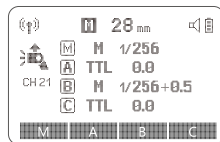

• 2.4G Funkübertragung: als Sklave

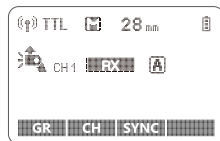

• Standardlieferungsfang

1. Blitzlicht
2. Lithiumbatterie
3. USB-Ladestation
4. USB-Ladekabel
5. Ladegerät
6. Mikrosokkel
7. Schutzhülle
8. Handbuch

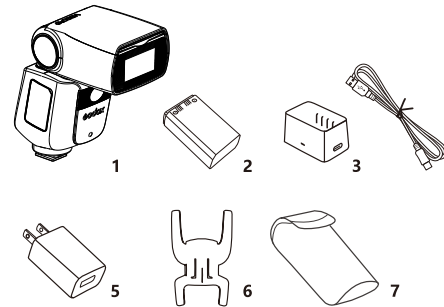

• Optionales Zubehör

Es kann mit unserem folgenden fotografischen Zubehör verwendet werden, um beste Ergebnisse und Erfahrungen zu erzielen: XProO, X2T-O, X1O TTL-Blitzauslöser, usw.



Batterie

• Merkmale

1. Dieses Produkt verwendet eine Lithiumbatterie, die 480 Mal aufgeladen und entladen werden kann und eine lange Lebensdauer hat.
2. Sicher und zuverlässig, mit eingebauten Schaltungen für Überladungsschutz, Überentladungsschutz, Überstromschutz und Kurzschlusschutz.
3. Mit dem Standard-Ladegerät beträgt die Ladezeit nur etwa 3,5 Stunden.

• Hinweise

1. Vermeiden Sie einen Kurzschluss zwischen dem Plus- und Minuspol.
2. Die Batterie ist nicht wasserdicht, tauchen Sie die Batterie nicht in Nebel oder Wasser.
3. An einem für Kinder nicht leicht zugänglichen Ort aufbewahren.
4. Lassen Sie die Batterie nicht länger als 24 Stunden geladen.
5. Die Batterie sollte an einem kühlen, trockenen und belüfteten Ort gelagert werden
6. Die Batterie sollte nicht in der Nähe von Feuer platziert werden oder ins Feuer geworfen werden.
7. Die Batterie sollte nach dem Gebrauch entsprechend den örtlichen Vorschriften entsorgt werden.
8. Wenn die Batterie länger als 3 Monate nicht benutzt wurde, laden Sie sie wieder voll auf.
9. Wenn die Batterie längere Zeit nicht benutzt wurde, laden Sie sie bitte auf etwa 60 % auf, bevor Sie sie einlegen.
10. Wenn die Batterie mehr als 450 Male aufgeladen und entladen wurde oder wenn die Batterie mehr als 3 Jahre lang verwendet wurde, wird empfohlen, die Batterie durch eine Neue zu ersetzen.

• Ein- und Ausbau der Batterie

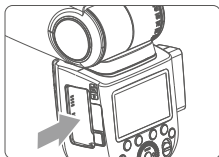

- 1 Batterie entfernen
 - Drücken Sie die Batterietaste mit dem Daumen und drücken Sie die Batterie mit der Hand nach unten, um sie zu entfernen

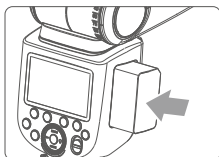

- 2 Batterie einlegen
 - Legen Sie die Lithiumbatterie in der auf der Batterie angegebenen Richtung in das Batteriefach ein, bis der Verschluss einrastet.

• Anzeige der Batterieleistung

Legen Sie die Lithiumbatterie richtig ins Blitzlicht ein, um sie mit Strom zu versorgen. Überprüfen Sie das Batteriesymbol auf dem Blitzbildschirm, wenn Sie das Gerät benutzen, um die Batterieleistung im Auge zu behalten.

Anzeige der Batterieleistung	Bedeutung
3 Balken	Volle Ladung
2 Balken	Mittlere Ladung
1 Balken	Niedrige Ladung
Kein Balken	Batterie schwach, sofort aufladen.
Blinkt ohne Balken	Die Batterie ist bald leer, das Blitzlicht wird in diesem Zustand nicht unterstützt. Hinweis: Bitte laden Sie die Batterie so bald wie möglich auf (innerhalb von 10 Tagen), bevor Sie sie benutzen oder einlegen.

Modellierungslicht

Rufen Sie den Einstellmodus für das Modellierungslicht auf, indem Sie die Taste für das Modellierungslicht drücken. Drücken Sie kurz auf die Einstell Taste, um das Modellierungslicht ein- oder auszuschalten. Wenn das Modellierungslicht eingeschaltet ist, drehen Sie den Drehknopf, um die Helligkeit des Modellierungslichts einzustellen. Die Helligkeit kann in 01 bis 10 Stufen eingestellt werden.

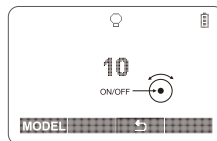

Aufsetzen und Abnehmen des Blitzlichts



- 1 Montieren Sie das Blitzlicht.
 - Drehen Sie den Blitzdrehknopf nach links, um ihn vollständig in den Blitzschuh der Kamera einzusetzen.



- 2 Befestigen Sie das Blitzlicht.
 - Drehen Sie den Blitzknopf nach rechts, um den Blitzschuh zu verriegeln.



- 3** Entfernen Sie das Blitzlicht.
- Drücken Sie die Taste am Drehknopf und drehen Sie ihn nach links, um den Blitzschuh zu entriegeln.

Netzteilverwaltung

Der ON/OFF-Netzschalter steuert das Ein- und Ausschalten des Geräts. Bitte schalten Sie das Gerät aus, wenn Sie es längere Zeit nicht benutzen. Das Produkt ist mit einer automatischen Abschaltfunktion ausgestattet. Als Master-Einheit schaltet sich das Blitzlicht automatisch ab, wenn es über einen längeren Zeitraum (ca. 90 Sekunden) nicht betätigt wird, und kann durch halbes Drücken des Auslösers oder einer beliebigen Taste am Gehäuse wieder aktiviert werden; als Sklave-Einheit geht das Blitzlicht in den Ruhezustand über, wenn es 60 Minuten lang nicht betätigt wird (oder wählen Sie 30 Minuten) und kann durchs Drücken einer beliebigen Taste am Körper wieder aktiviert werden.

to C.Fn Für die Verwendung außerhalb der Kamera wird empfohlen, die Funktion "Automatisches Ausschalten" durch Anpassung zu deaktivieren.

C.Fn Die Werkeinstellung für die "Zeitschaltuhr für die automatische Abschaltung der Sklave-Einheit" ist 60 Minuten, es können aber auch 30 Minuten eingestellt werden.

Blitzmodus: TTL-Blitzautomatik

Der Blitz verfügt über drei Modi: TTL-Automatik, M-Handbetrieb und Multi-Stroboskop-Blitzbetrieb. Im TTL-Modus erkennt das Messsystem der Kamera die vom Motiv reflektierte Blitzbeleuchtung und passt die Blitzleistung automatisch an, um eine ausgewogene Belichtung von Motiv und Hintergrund zu erreichen. Belichtungskorrektur, Synchronisation hoher Geschwindigkeit, Slow Rear Shutter und Blendenvorschau für den Blitz werden unterstützt.

*Drücken Sie die Moduswahltaste <MODUS>, und die drei Blitzmodi werden nacheinander auf dem LCD-Bildschirm angezeigt.

TLL-Modus

Wenn Sie das Blitzlicht durchs Drücken der Moduswahltaste <MODUS> auf <TTL> einstellen, wird der Blitz in den TTL-Modus versetzt.

- Drücken Sie den Auslöser der Kamera halb herunter, um zu fokussieren. Der Blendenwert und die effektive Blitzreichweite werden auf dem Monitor angezeigt.
- Unmittelbar vor dem Auslösen des Verschlusses wird ein Vorblitz ausgelöst, und das Blitzlicht empfängt die Kamerainformationen, um den Hauptblitz auszuführen.

Blitzbelichtungskorrektur

Das Blitzlicht kann in 1/3-Blendenschritten zwischen ± 3 Blenden eingestellt werden. Diese Funktion ist nützlich, wenn das TTL-System aufgrund der Anforderungen der Umgebung feinabgestimmt werden muss.

Zum Einstellen der Blitzbelichtungskorrektur:

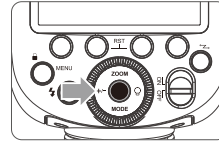

- 1** Drücken Sie die Taste <+/->, und der Wert für die Blitzbelichtungskorrektur wird hervorgehoben.

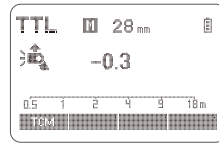

- 2** Stellen Sie den Wert für die Blitzbelichtungskorrektur ein.
- Stellen Sie den Belichtungskorrekturwert durchs Drehen des Einstellknopfes ein.

- "0,3" bedeutet 1/3 Blende, "0,7" bedeutet 2/3 Blende.
- Um die Blitzbelichtungskorrektur aufzuheben, stellen Sie den Wert für die Blitzbelichtungskorrektur auf "+0".

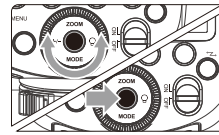

- 3** Drücken Sie die Einstelltaste, um die Blitzbelichtungskorrektur festzulegen.

Einstellung der Verschluss synchronisation

1. **to** Synchronisation hoher Geschwindigkeit : Drücken Sie Taste<SYNC>, und der Bildschirm zeigt **to**. Drücken Sie OK oder **to** an der OLYMPUS-Kamera, und bei drücken Sie MENU an der Panasonic-Kamera, um den Blitz Einstellungsmodus für Zwangsblitz aufzurufen, der Modus **to** wird auf der Kamera angezeigt, und stellen Sie dann den Kameraverschluss ein.

2. SLOW REAR SHUTTER: Drücken Sie OK oder **to** an der OLYMPUS-Kamera, und bei drücken Sie MENU an der Panasonic-Kamera, um den Blitz Einstellungsmodus für SLOW REAR aufzurufen, der Modus **to** wird auf der Kamera angezeigt, und stellen Sie dann den Kameraverschluss ein.

to • Bei der Synchronisation hoher Geschwindigkeit gilt: Je kürzer die Verschlusszeit, desto kleiner die effektive Blitzreichweite.

- Der Stroboskop-Blitzbetrieb kann nicht im Modus der Synchronisation hoher Geschwindigkeit eingestellt werden.
- Nach 15 aufeinanderfolgenden Blitzen der Synchronisation hoher Geschwindigkeit kann die thermische Blitzschutzfunktion aktiviert werden.
- Versuchen Sie nicht, einen schnellen Synchronblitz zu verwenden, da dies die Lebensdauer der Blitzröhre verkürzen kann.
- Hinweis: Die Panasonic-Kamera wird im drahtlosen Fernsteuerungsmodus nicht mit dem Synchronblitz hoher Geschwindigkeit synchronisiert!

Blitzmodus: M Manueller Blitzbetrieb

Sie können die Blitzleistung in 1/10-Stufen von 1/256 Leistung bis zu 1/1 voller Leistung einstellen. Um eine korrekte Blitzbelichtung zu erhalten, verwenden Sie den Handblitzbelichtungsmesser, um die erforderliche Blitzleistung zu bestimmen.

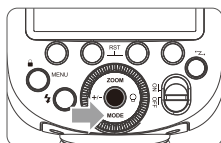

- 1 Drücken Sie die Moduswahl taste <MODE>, und auf dem Bildschirm wird <M> angezeigt.

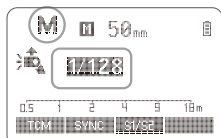

- 2 Drücken Sie die Taste <+/-> zur Auswahl und drehen Sie den Einstellknopf, um die Blitzleistung einzustellen.

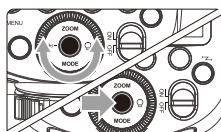

- 3 Drücken Sie die Einstell taste, um die Blitzbelichtungskorrektur festzulegen.

S1 Einstellung der Lichtsteuereinheit

Im manuellen Blitzmodus M kann die Funktion S1 verwendet werden, und der Blitz kann als Sekundärlicht eingesetzt werden, um eine Vielzahl von Lichteffekten für manuelle Blitzsituationen zu erzeugen. Er löst den Blitz synchron mit dem ersten Blitz des Hauptblitzes aus, mit dem gleichen Effekt wie bei der Verwendung eines drahtlosen Blitzauslösers.

Einstellungen der Lichtsteuereinheit S2

Im manuellen Blitzmodus M kann die S2-Funktion verwendet werden und der Blitz kann als Unterblitz für TTL-Blitzsituationen eingesetzt werden. Mit der Antivorblitzfunktion können synchronisierte Aufnahmen mit der Lichtsteuerung einer Kamera mit primärer Vorblitzfunktion gemacht werden. Er löst den Blitz synchron mit dem zweiten Blitz des Hauptblitzes aus, d.h. 2 lichtgesteuerte Auslösen des Blitzens.

- Der lichtgesteuerte Blitzmodus S1/S2 wird nur im M-Modus unterstützt.

Blitzmodi: Multi Stroboskop-Blitzbetrieb

Mit dem Stroboskopblitz kann eine Reihe von schnellen Blitzen abgegeben werden. Damit können mehrere Bilder von sich bewegenden Objekten in einer einzigen Aufnahme gemacht werden.

Sie können die Blitzfrequenz (die Anzahl der Blitze pro Sekunde, ausgedrückt in Hz), die Anzahl der Blitze und die Blitzleistung einstellen.

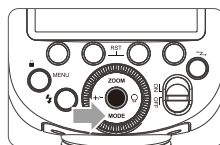

- 1 Drücken Sie die Auswahl taste <MODE> für den Blitzmodus, und auf dem Bildschirm wird <Multi> angezeigt.



- 2 Stellen Sie die Blitzfrequenz und die Anzahl der Blitze ein.
 - Drücken Sie die Funktion taste 2 <Times>, um die Anzahl der Blitze auszuwählen, und drehen Sie den Einstellknopf, um die Anzahl einzustellen.
 - Drücken Sie die Funktion taste 3 <Hz>, um die Blitzfrequenz auszuwählen, und drehen Sie den Einstellknopf, um die Zahl einzustellen.

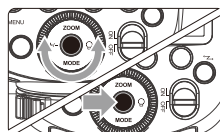

- 3 Press the <+/-> button and turn the Select Dial to choose a desired flash output.
 - After you finish the setting, press Set Button and all the settings will be displayed.

Berechnung der Verschlusszeit

Während eines Stroboskopblitzes sollte der Verschluss geöffnet bleiben, bis der Blitz aufhört. Verwenden Sie die folgende Formel, um die Verschlusszeit zu berechnen und stellen Sie sie dann mit der Kamera ein.

$$\text{Anzahl der Blitze} / \text{Blitzfrequenz} = \text{Verschlusszeit}$$

Wenn zum Beispiel die Anzahl der Blitze 10 beträgt und die Blitzfrequenz 5 Hz, sollte die Verschlusszeit mindestens 2 Sekunden betragen.

- ⚠ Um zu verhindern, dass der Blitzkopf überhitzt und beschädigt wird, sollten Sie keine Blitzserien von mehr als 10 aufeinanderfolgenden Blitzen durchführen. Nach 10 Blitzen lassen Sie den Blitz mindestens 15 Minuten abkühlen. Wenn Sie versuchen, eine Blitzserie von mehr als 10 aufeinanderfolgenden Blitzen auszuführen, wird der Blitz möglicherweise automatisch abgeschaltet, um eine Überhitzung des Blitzkopfes zu vermeiden. Lassen Sie in diesem Fall den Blitz mindestens 15 Minuten lang abkühlen.

- Stark reflektierende Motive werden vor einem dunklen Hintergrund effektiver geblitzt.
- Die Verwendung eines Stativs und eines Fernbedienungsschalters wird empfohlen.
- Das Blitzlicht kann nicht eingestellt werden, wenn die Blitzleistung 1/1 und 1/2 beträgt.
- Das Blitzlicht kann auch mit "buLb" verwendet werden.
- Wenn die Blitzanzahl als -- angezeigt wird, wird der Blitz kontinuierlich ausgelöst, bis der Verschluss oder die Batterie leer ist. Die Anzahl der Blitze ist wie in der Tabelle unten angegeben begrenzt.

Maximale Anzahl von Stroboskopblitzen

Blitzleistung \ Hz	1	2	3	4	5	6-7	8-9
1/4	8	6	4	3	3	2	2
1/8	14	14	12	10	8	6	5
1/16	30	30	30	20	20	20	10
1/32	60	60	60	50	50	40	30
1/64	90	90	90	80	80	70	60
1/128	90	90	90	90	90	90	80
1/256	90	90	90	90	90	90	80

Blitzleistung \ Hz	10	20-50	60-100
1/4	2	2	2
1/8	4	4	4
1/16	8	8	8
1/32	20	16	12
1/64	50	30	20
1/128	70	40	40
1/256	70	40	40

Drahtlose Blitzaufnahmen: Funkübertragung (2.4G)

- Funk-Kreativsystem mit Unterstützung für die Erstellung von fünf Sklave-Einheitgruppen und TTL-Blitzautomatik. Mit der TTL-Blitzautomatik können Sie ganz einfach eine Vielzahl von Lichteffekten erzielen.
- Bei jeder TTL-Blitzautomatik, die mit der Master-Einheit individuell nach Gruppen eingestellt wird, werden die Einstellungen für manuelles Blitzen und Blitzlicht automatisch an die Sklave-Einheiten übertragen. Daher ist es nicht erforderlich, die Sklave-Einheit während der Aufnahme zu bedienen. Stellen Sie einfach jede Sklave-Gruppe einzeln an der Master-Einheit ein, und schon sind Sie fertig.
- Wenn dieses Produkt als Master-Einheit eingestellt ist, kann es in vier Blitzmodi arbeiten, TTL/M/Multi/OFF.

- Hinweis:**
- Auch wenn mehrere Sklave-Einheiten vorhanden sind, können die Blitzauslöser der X-Serie alle Blitze drahtlos steuern.
 - In diesem Handbuch bezieht sich der Begriff "Master-Einheit" auf den auf der Kamera montierten Blitz und der Begriff "Sklave-Einheit" auf das drahtlos gesteuerte Blitzlicht.

Positionierung und Reichweite (Beispiel für drahtlose Blitzaufnahmen)

- Automatische Blitzaufnahmen mit einer Sklave-Einheit

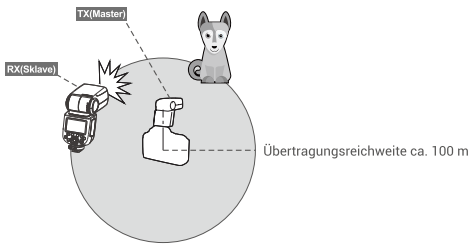

- Positionieren Sie die Sklave-Einheit mithilfe des mitgelieferten Miniaturhalters.
- Führen Sie einen Testblitz und eine Testaufnahme durch, bevor Sie mit der Aufnahme beginnen.
- Die Übertragungsbereichweite kann je nach Standort der Sklave-Einheit, der Umgebung, den Wetterbedingungen usw. kürzer sein.

Fotografieren mit drahtlosem Multiblitzen

Sie können die Sklave-Einheit in zwei oder drei Gruppen aufteilen und die TTL-Blitzautomatik nutzen, während Sie das Blitzverhältnis (die Vergrößerung) ändern. Darüber hinaus kann jede Blitzgruppe (bis zu 5 Gruppen) in einem anderen Blitzmodus eingestellt und aufgenommen werden.

- Fotografieren mit automatischem Blitzen mithilfe zwei Sklavengruppen.

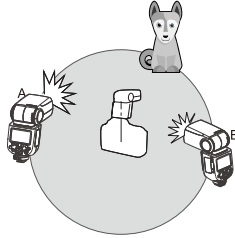

- Fotografieren mit automatischem Blitzen mithilfe drei Sklavengruppen.

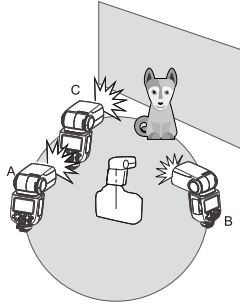

1. drahtlose Einstellungen

Sie können zwischen normalem Blitzen und drahtlosem Blitzen umschalten. Wenn Sie normal blitzen möchten, müssen Sie die drahtlose Einstellung auf "Aus" stellen.

Einstellung der Master-Einheit

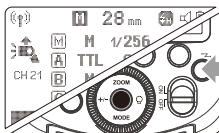

Drücken Sie die Taste $\leftarrow \rightarrow$ Drahtlos-Einstellung, so dass $\leftarrow \rightarrow$ auf dem Bildschirm angezeigt wird.

Einstellungen der Sklave-Einheit

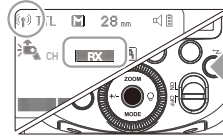

Drücken Sie die Taste $\leftarrow \rightarrow$ button so that $\leftarrow \rightarrow$ und $\leftarrow \rightarrow$ auf dem Bildschirm angezeigt wird.

2. Auswahl des Gruppenmodus

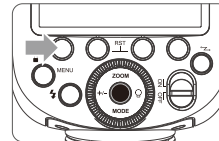

1 Drücken Sie kurz die Funktionstaste 1 $\leftarrow \rightarrow$ Gruppe, um zwischen OFF/TTL/M umzuschalten und einen der Blinkmodi als Master-Einheit auszuwählen.

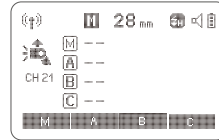

2 Drücken Sie kurz die MODE-Taste, um in den Multi-Modus zu wechseln.

3. Einstellung des Kommunikationskanals

Wenn sich am Aufnahmeort mehr als ein drahtloses Blitzsystem befindet, können Sie Signalstörungen vermeiden, indem Sie den Kommunikationskanal ändern. Achten Sie nur darauf, dass die Master- und Sklave-Einheit auf dieselbe Kanalnummer eingestellt sind.

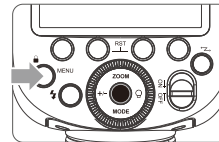

1 Drücken Sie die MenütaSte $\leftarrow \rightarrow$, um die benutzerdefinierte CH-Einstellung aufzurufen.

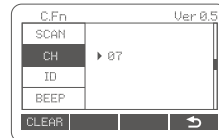

2 Drehen Sie im benutzerdefinierten Bereich $\leftarrow \rightarrow$ den Einstellknopf, um einen Kanal von 1 bis 32 auszuwählen.

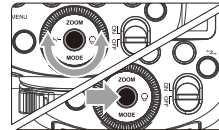

3 Drücken Sie die EinstelltaSte zur Bestätigung .

4 Einstellung der drahtlosen ID

Um Signalstörungen zu vermeiden, können Sie nicht nur den Kanal drahtloser Kommunikation, sondern auch die Drahtlos-ID ändern; Master- und Sklave-Steuereinheiten können auf denselben Kanal und dieselbe Drahtlos-ID eingestellt werden. Geben Sie C.Fn ID ein, wählen Sie 01-99 eine beliebige Drahtlos-ID zum Aktivieren, wählen Sie OFF aus, dann wird die Drahtlos-ID deaktiviert.

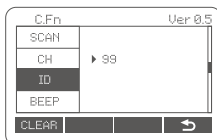

5. Einstellung zum Scannen freier Kanäle

Um Störungen durch andere Personen zu vermeiden, die denselben Kanal verwenden, können Sie die Funktion Scannen freier Kanäle in Anspruch nehmen: Rufen Sie das benutzerdefinierte Menü auf, um die SCAN-Option zu finden, wenn auf START eingestellt ist, zeigt das Display 1 % bis 100 % Scannen. Nachdem der Suchlauf abgeschlossen ist, werden 8 Gruppen von freien Kanälen angezeigt.

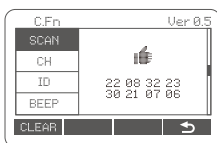

6. TTL: Fotografieren mit vollautomatischem drahtlosem Blitzen

Automatische Blitzaufnahmen mit einem Sklave-Einheit

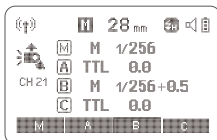

1 Stellen Sie die Master-Einheit ein.

- Stellen Sie das an der Kamera montierte V860III0 als Master-Einheit ein.
- TTL kann für M/A/B/C separat eingestellt werden.

2 Stellen Sie die Sklave-Einheit ein.

- Stellen Sie das an der Kamera montierte V860III0 als Sklave-Einheit ein.
- A/B/C/D/E kann ausgewählt werden.

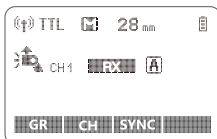

3 Überprüfen Sie den Übertragungskanal.

- Stellen Sie die Kanäle der Master- und Sklave-Einheit auf denselben Wert ein.

4 Positionieren Sie die Kamera und das Blitzlicht.

- Positionieren Sie es innerhalb des auf (S. 15) angegebenen Bereichs.

5 Prüfen Sie, ob das Blitzlicht bereit ist.

- Überprüfen Sie, ob die Master-Blitzbereitschaftsanzeige leuchtet.

6 Betrieb prüfen.

- Drücken Sie die Testblitztaste des Master-Blitzlichts < ⚡ >.
- Die Sklave-Einheit blinkt. Wenn die Sklave-Einheit nicht blinkt, überprüfen Sie, ob es sich im Betriebsbereich befindet.

Automatische Blitzaufnahmen mit mehreren Sklave-Einheiten

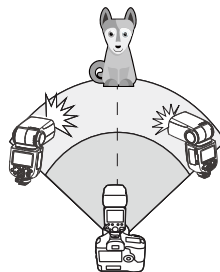

Wenn eine höhere Blitzleistung erforderlich ist oder wenn Sie einfacher blitzen möchten, können Sie die Anzahl der Sklave-Einheiten erhöhen und diese als ein einziges Blitzlicht verwenden. Um eine Sklave-Einheit hinzuzufügen, gehen Sie genauso vor wie bei "Automatische Blitzaufnahmen mit einer Sklave-Einheit" und es kann eine beliebige Blitzgruppe (A/B/C/D/E) eingestellt werden. Wenn die Anzahl der Sklave-Einheiten erhöht oder das Master-Blitzlicht auf ON gestellt wird, erfolgt eine automatische Steuerung, so dass alle Blitzleinheiten mit der gleichen Blitzleistung ausgelöst werden und die gesamte Blitzleistung der Standardbelichtung entspricht.

- Wenn die Abschaltautomatik der Sklave-Einheit in Kraft ist, drücken Sie die Testblitztaste der Master-Einheit, um die Sklave-Einheit einzuschalten. Bitte beachten Sie, dass während des Timer-Betriebs der Kamera für die Belichtungsmessung keine Testblitze durchgeführt werden können.
- Die Zeit, bis die automatische Abschaltung der Sklave-Einheit wirksam wird, kann geändert werden.

Verwendung des vollautomatischen drahtlosen Blitzlichts

Die Blitzbelichtungskorrektur und andere Einstellungen, die an der Master-Einheit vorgenommen wurden, werden auch an der Sklave-Einheit automatisch eingestellt. Es ist nicht notwendig, die Nebeneinheit zu bedienen. Die drahtlose Blitzaufnahme kann mit den folgenden Einstellungen wie eine normale Blitzaufnahme durchgeführt werden.

- Blitzbelichtungskorrektur

Über Master-Einheiten

Es können zwei oder mehr Master-Einheiten verwendet werden. Wenn Sie mehrere Kameras mit Master-Einheiten vorbereiten, können Sie die Kameras fürs Fotografieren wechseln und dabei die gleiche Beleuchtung beibehalten (Sklave-Einheiten).

7. M: Manuelle drahtlose Blitzaufnahme

Bei kabellosen (Multiblitz-) Aufnahmen mit manuellem Blitz können Sie für jede Sklave-Einheit (Blitzgruppe) eine andere Blitzleistung für die Aufnahme einstellen. Stellen Sie alle Parameter an der Master-Einheit ein.

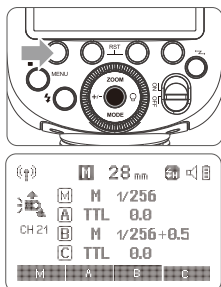

1 Stellen Sie den Blitzmodus auf <M>.

2 Einstellen der Blitzleistung.

- Drücken Sie die Funktionstaste 1/2/3/4<M/A/B/C>, drehen Sie den Einstellknopf, um die Blitzleistung für die Blitzgruppe einzustellen, und drücken Sie die Einstelltaste zur Bestätigung.

3 Fotografieren.

- Jede Gruppe wird mit dem eingestellten Blitzverhältnis ausgelöst.

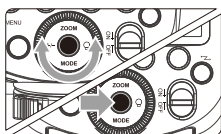

Einstellen des Blitzmodus <M>

Manuelles Blitzen oder Stroboskopblitzen kann manuell eingestellt werden, indem die Sklave-Einheit direkt bedient wird.

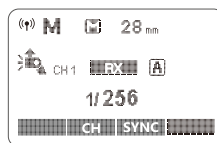

1 Stellen Sie die Sklave-Einheit ein.

2 Stellen Sie den Blitzmodus <M> ein.

- Drücken Sie die Moduswahl taste <MODE>, um <M> anzuzeigen.
- Stellen Sie die manuelle Blitzleistung ein.

8. Multi: Manuelle drahtlose Blitzaufnahmen

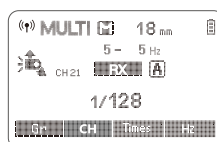

1 Stellen Sie den Stroboskopmodus <Multi> ein.

- Drücken Sie die Moduswahl taste <MODE>, so dass <Multi> angezeigt wird.
- Stellen Sie die Blitzeinstellung für das Stroboskop ein.

9. TTL/M-Schnellumschaltfunktion

1. Im nicht-drahtlosen Modus den TTL/M-Knopf betätigen, um schnell zwischen den Blitzmodi zu wechseln.
2. Wenn der TTL-Modus auf den manuellen Modus M umgeschaltet wird, ist standardmäßig eine TCM-Umschaltung vorhanden.

10. Sperrfunktion

Drücken Sie in einer beliebigen Schnittstelle 2 Sekunden lang die Taste MENU, um die Schnittstellenfunktion zu sperren oder zu entsperren; im gesperrten Zustand wird unten im Bildschirm LOCKED angezeigt.

⚠ Ursachen und Lösungen zum Godox 2.4G Drahtlos-Blitzfehler

1. 2.4G-Signalstörungen in der äußeren Umgebung (z. B. drahtlose Basisstationen, 2.4G-WLAN-Routing, Bluetooth-Geräte usw.).

→ Bitte passen Sie die Kanal-CH-Einstellung des Blitzauslösers an (empfohlen +10), um einen störungsfreien Kanal für die Arbeit zu finden, oder schalten Sie andere 2.4G-Einheiten während der Arbeit aus.

2. Stellen Sie sicher, dass das Blitzlicht eingeschaltet ist oder dass die Blitzfolgegeschwindigkeit mit der Serienaufnahmegeschwindigkeit übereinstimmt (Blitzbereitschaftsanzeige ein) und dass er sich nicht im Überhitzungsschutz oder einem anderen anomalen Zustand befindet.

→ Bitte stellen Sie die Stufe des Blitzlichts nach unten ein oder versuchen Sie, in den M-Modus zu wechseln, wenn er sich im TTL-Modus befindet (der TTL-Modus erfordert einen Vorblitz).

3. Wenn der Abstand zwischen Blitzauslöser und Blitzlicht zu gering ist (Abstand <0,5m).

→ Bitte schalten Sie den "Drahtlosen Modus im geringen Abstand" am Blitzauslöser ein:

Serie X1: Halten Sie die Blitzauslösetaste gedrückt und schalten Sie die Kamera ein, bis die Anzeigelampe zweimal blinkt.

Serie Xpro: C.Fn-DIST auf 0-30m einstellen.

4. Ob sich der Blitzdetektor und der Empfänger in einem Zustand niedriger Leistung befinden.

→ Bitte tauschen Sie die Batterien aus (Für die Batterie des Blitzdetektors werden 1,5-V-Alkalibatterien empfohlen).

Sonstige Anwendungen

Synchro-Buchsenauslöser

Die Synchrobuchse ist $\Phi 2,5\text{mm}$, hier können Sie ein Synchrokabel oder einen Auslösestecker anschließen, um den Blitz auszulösen.

Blitzen vom Modellerlicht

Wenn die Kamera über eine Schärfentiefevorwahltaste verfügt, wird durchs Drücken der Taste ein kontinuierlicher Blitz für 1 Sekunde ausgelöst, was als Modellierungslicht bekannt ist. Sie können die Lichtwirkung und die Lichtbalance auf dem Motiv mit dem Einstellblitz sehen, egal ob Sie drahtlos oder mit einem normalen Blitzlicht fotografieren.

- ⚠ Lösen Sie das Modellierungslicht nicht mehr als 10 Mal hintereinander aus. Wenn Sie 10 Modellierungsblitzen hintereinander machen, lassen Sie das Blitzlicht mindestens 10 Minuten lang abkühlen, damit der Blitzkopf nicht überhitzt oder beschädigt wird.

Reflektierendes Blitzen

Richtet man den Blitzkopf auf eine Wand oder Decke, wird das Blitzlicht von der Wand reflektiert, bevor es das Motiv beleuchtet. Dadurch werden die Schatten hinter dem Motiv reduziert und ein natürlicherer fotografischer Effekt erzielt. Dies nennt man einen indirekten Blitz.

Drehen Sie den Blitzkopf, um die Richtung der Reflexion einzustellen.

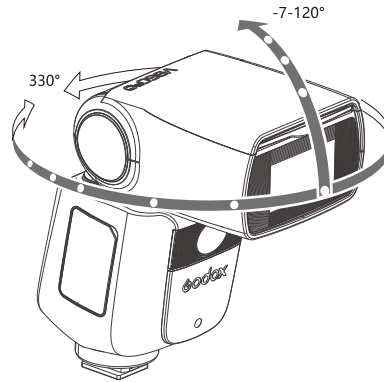

- Wenn die Wand oder die Decke zu weit entfernt ist, kann der indirekte Blitz zu schwach sein und zu einer Unterbelichtung führen.
- Wände oder Decken sollten flach und weiß sein, damit sie gut reflektieren. Wenn die reflektierende Oberfläche nicht weiß ist, erscheint das Bild nicht farbig.

ZOOM: Einstellung der Blitzreichweite

Dieser Blitz verfügt über zwei Arten von Zoom: Auto. Zoomen und manuelles Zoomen. Die Blitzreichweite kann auf die Brennweite von Objektiven von 20-200 mm eingestellt werden. Beim automatischen Zoomen ändert sich die Brennweite mit dem Zoomobjektiv der Kamera, um den bestmöglichen Blitzeffekt zu erzielen.

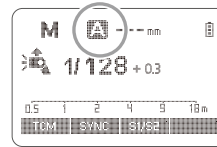

Zum manuellen Zoomen drücken Sie die Zoomtaste <ZOOM>.

- Drehen Sie den Einstellknopf, um die Blitzreichweite zu ändern.
- Die Blitzreichweite wird automatisch eingestellt, wenn <A> angezeigt wird.

- Wenn Sie die Blitzreichweite manuell einstellen, achten Sie darauf, dass sie die Brennweite des Objektivs abdeckt, damit auf den Fotos keine Schattenränder erscheinen.

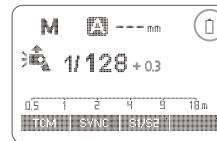

Das Batteriesymbol < > blinkt, wenn die Batterie schwach ist, wechseln Sie dann die Batterie aus.

C.Fn: Benutzerdefinierte Funktion einstellen

Bitte verwenden Sie die benutzerdefinierte Funktion, um die Einstellungen anhand der Tabelle unten in der nativen Anwendungsleiste zu vervollständigen.

C.Fn Custom Functions			
Benutzerdefinierte Funktionssymbole	Funktion	Einstellungssymbole	Einstellungen und Beschreibungen
m/ft	Anzeige der Entfernung	m ft	Meter Foot
AF	Autofokussierungshilfsblitzlicht	ON OFF	Start Aus
STBY	Automatische SchlafEinstellung	ON OFF	Start Aus
RX STBY	Sklave-Einheit Auto Ausschalten des Timers	60min 30min	60 Min. 30 Min.
SCAN	Scannen des freien Kanals	OFF START	Aus Suche nach freiem Kanal finden
CH	Kanaleinstellung	01~32	Auswahl von 32 Kanälen
ID	Drahtlos-ID	OFF	Aus
		01-99	Zur Aktivierung beliebig zwischen 01-99 auswählen1 Nummer ON
BEEP	Summer	ON	Start
		OFF	Ausschalten
LIGHT	Beleuchtungszeit der Hintergrundbeleuchtung 12 Sekunden	12sec	Automatische Abschaltung nach 12 Sekunden
		OFF	Bleibt immer ausgeschaltet
		ON	Bleibt immer eingeschaltet
LCD	LCD-Kontrastverhältnis	-3~+3	7 Stufen
ZOOM	ZOOM-Anzeigeformat	APS	APS-System
		135	135-System

- Drücken Sie die Taste MENU, um das Menü C.Fn anzuzeigen. Ver x.x" in der oberen rechten Ecke zeigt die Versionsnummer der Software an.
- Wählen Sie das Symbol für die benutzerdefinierte Funktion.
 - Drehen Sie den Einstellknopf, um die benutzerdefinierte Funktion einzustellen.
- Einstellungen ändern.
 - Drücken Sie die Einstelltaste und die Nummer der benutzerdefinierten Funktion blinkt.
 - Drehen Sie den Einstellknopf, um die gewünschte Zahl einzustellen, und drücken Sie zur Bestätigung die Einstelltaste.
 - Drücken Sie die Taste < MENU >, nachdem Sie die benutzerdefinierte Funktion eingestellt haben, und die Kamera ist aufnahmefähig.
- Halten Sie im C.Fn-Status die Taste "Clear" 2 Sekunden lang gedrückt, bis "OK" erscheint, um die C.Fn-Parameter zurückzusetzen.

Schutzfunktion

1. Thermischer Schutz

- Um zu verhindern, dass der Blitzkopf überhitzt und beschädigt wird, ist das System thermisch geschützt. Wenn der Blitz mehrmals hintereinander ausgelöst wird, kann die interne Überhitzungsschutzfunktion aktiviert werden, wodurch sich die Ladezeit verlangsamt. Lassen Sie in diesem Fall den Blitz etwa 10 Minuten lang abkühlen, und das Blitzlicht wird wieder normal funktionieren.
- Wenn thermischer Schutz aktiviert ist, wird das Symbol $\approx \text{H}$ auf dem Display angezeigt.

Anzahl der aufeinanderfolgenden Blitze, bei denen die thermische Schutzfunktion aktiviert wird.

Malen / Stufe	ZOOM (mm)									
	20	24	28	35	50	70	80	105	135	200
1/1	40	50	50	60	60	75	75	80	80	80
1/2	50	60	60	75	75	100	100	100	100	100
1/4	100	100	100	100	120	150	150	150	150	150
1/8	200	200	200	200	200	200	200	200	200	200
1/16	300	300	300	300	300	300	300	300	300	300
1/32	500	500	500	500	500	500	500	500	500	500
1/64	1000	1000	1000	1000	1000	1000	1000	1000	1000	1000
1/128	2000	2000	2000	2000	2000	2000	2000	2000	2000	2000

Anzahl der aufeinanderfolgenden Blitze bei aktiviertem Thermoschutz im Modus von Synchronisation hoher Geschwindigkeit.

Malen / Stufe	ZOOM (mm)
	20 - 200
1/1	30
1/2	30
1/4	34
1/8	40
1/16	50
1/32	50
1/64	60
1/128	60

2. Sonstige Schutzmaßnahmen

Um den sicheren Betrieb des Geräts zu gewährleisten, ist das System immer durch Vorsichtsmaßnahmen geschützt, die folgenden Symbole sind zu Ihrer Information verfügbar.

LCD-Anzeige	Alarminhalt
E1	Das Blitzfolgesystem des Blitzlichts ist n.i.O. und Blitzfolgen sind unmöglich, bitte schalten Sie das System wieder ein, wenn dies nicht möglich ist, lassen Sie es bitte reparieren.
E2	Die Temperatur im Inneren des Geräts ist zu hoch, bitte hören Sie 10 Minuten lang auf zu blinken.
E3	Die Spannung an beiden Enden der Blitzröhre ist zu hoch, bitte reparieren.
E9	Fehler im Firmware-Upgrade, bitte führen Sie das richtige Firmware-Upgrade durch.





Spezifikationen

Modellnummer	V860IIIO
Kompatible Kameras	Olymp/Panasonic digitale Spiegelreflexkamera (TTL-Blitzautomatik)
Leistung (1/1 Stufe)	76Ws
Blitzkennzahl (1/1 Stufe, 200 mm Brennweite)	Gn=60 (ISO100, in Metern)
Blitzabdeckung	20~200mm
Brennweitenbereich	<ul style="list-style-type: none"> • Automatisches Zoomen (Es passt die Blitzreichweite automatisch an die Brennweite des Objektivs und die Bildgröße an) • Manuelles Zoomen • Blitzkopfdrehung/Neigung, 0~330° horizontal, -7°~120° vertikal (indirekter Blitz)
Blitzdauer	1/300 - 1/20000 Sek.
• Belichtungskontrolle	
Belichtungssteuerung	TTL- auto., manuelles Blitzen
Blitzbelichtungskorrektur (FEC)	manuell, Blitzbelichtungsreihe: einstellbar in 1/3-Stufen zwischen ±3 Stufen (manuelle Blitzbelichtungskorrektur und Blitzbelichtungsreihe können kombiniert werden)
Blitzbelichtungsspeicherung (FEL)	mit der Taste <FEL> oder <* > Taste
Synchronisationsweise	Synchronisation hoher Geschwindigkeit (bis zu 1/8000 s), Rear, Slow Rear
Stroboskopblitz	verfügbar (Anzahl der Blitze: 90; 100Hz)
• Drahtloser Blitz (2.4G-Funkübertragung)	
Drahtlose Funktion	Master-Einheit, Sklave-Einheit, aus
Master-Einheitsgruppen	M, A, B, C
Steuerbare Sklave-Einheitsgruppen	A, B, C, D, E können gesteuert werden (Die Gruppen D/E können mit den Blitzauslösern der X-Serie gesteuert werden)
Übertragungsbereich (ca.)	100m
Kanal	32Gruppe: 01~32
ID	01~99
• LED-Modellierungslicht	
Leistung	2w
Farbtemperatur	5300K±200K
Blitzen vom Modellierlicht	Blitzlicht mit Hilfe der Vorschautaste für die Tiefenschärfe der Kamera
• Stromversorgung	
Netzteil	Interne Lithium-Batterie 7.2V/2600mAh
Blitzfolgezeit	Ca. 1,5 Sekunden, Blitzbereitschaft, wenn grüne LED aufleuchtet
Anzahl der Blitze mit voller Le#istung	ca. 480
Energiesparen	Der Blitz schaltet sich automatisch aus, wenn er ca. 90 Sekunden lang nicht benutzt wird. Ruhezustand für 60 Minuten, wenn als Sklave-Einheit eingestellt.
• Synchronisiertes Auslöseverfahren	Blitzschuh, 2,5-mm-Synchronkabel
• Abmessungen	
Volumen	195*75*59 mm
Nettogewicht (ohne Batterie)	410g
Gewicht (inkl. Akku)	520g

Anleitung zur Fehlerbehebung

Sollte ein Problem auftreten, lesen Sie bitte diese Anleitung zur Fehlerbehebung.

Das Blitzlicht wird nicht ausgelöst.

- Das Blitzlicht ist nicht sicher an der Kamera befestigt.
→ Befestigen Sie den Blitzschuh des Blitzgeräts sicher an der Kamera.
- Die elektronischen Kontakte des Blitzes und der Kamera sind verschmutzt.
→ Reinigen Sie die Kontakte.
- Das Symbol <  > oder <  > erscheint nicht im Kamerasucher.
→ Bitte warten Sie, bis der Blitz vollständig geladen ist und die Blitzbereitschaftsanzeige aufleuchtet.
→ Wenn das Symbol <  > oder <  > nicht im Kamerasucher erscheint, obwohl die Blitzbereitschaftsanzeige leuchtet, überprüfen Sie den Anschluss des Blitzes an den Blitzschuh, um sicherzustellen, dass der Blitz sicher auf dem Blitzschuh der Kamera sitzt.
→ Wenn die Blitzbereitschaftsanzeige auch nach längerem Warten nicht aufleuchtet, überprüfen Sie, ob die Batterie geladen ist. Wenn die Batterie schwach ist (das Symbol für niedrige Batteriespannung blinkt auf dem Blitzbildschirm), wechseln Sie die Batterie aus.

Das Netzteil schaltet sich automatisch aus.

- Wenn die Lampe als Master-Einheit verwendet wird, schaltet sich das Netzteil nach 90 Sekunden ohne Bedienung automatisch ab.
→ Drücken Sie den Auslöser halb herunter oder eine beliebige Taste am Gehäuse der Kamera, um die Kamera aufzuwecken.
- Das Blitzlicht geht in den Ruhezustand, wenn 60 Minuten lang (oder 30 Minuten, wenn ausgewählt) keine Bedienung als Sklave-Einheit erfolgt.
→ Aufwachen durch Drücken einer beliebigen Taste am Körper.

Das automatische Zoomen funktioniert nicht.

- Das Blitzlicht ist nicht sicher an der Kamera befestigt.
→ Befestigen Sie den Blitzschuh des Blitzgeräts sicher an der Kamera.

Der Belichtungsblitz ist unter- oder überbelichtet.

- Synchronisation hoher Geschwindigkeit wird verwendet.
→ Die effektive Blitzreichweite ist geringer, wenn die Synchronisation hoher Geschwindigkeit verwendet wird. Bitte beachten Sie, dass sich das Motiv innerhalb der angezeigten Blitzreichweite befindet.
- Das Blitzlicht befindet sich im manuellen Belichtungsmodus.
→ Wechseln Sie in den TTL-Modus oder ändern Sie die Einstellung der Blitzleistung.

Das Foto hat dunkle Ecken oder das Motiv ist nur teilweise beleuchtet.

- Die Brennweite des Kameraobjektivs liegt außerhalb des Blitzreichweitenbereichs.
→ Prüfen Sie die aktuelle Brennweite, die der Blitz abdeckt. Der Zoombereich des Lampenkopfes an diesem Produkt beträgt 20-200 mm für Mittelformatsysteme.

Firmware-Update

- Der USB-Anschluss an diesem Produkt ist ein Typ-C-Anschluss, bitte verwenden Sie ein Typ-C-USB-Kabel.
- Bitte laden Sie die "Godox G3 Firmware Upgrade Software" herunter und installieren Sie sie, bevor Sie die Firmware aktualisieren.
- Bitte beachten Sie die neueste elektronische Version des Handbuchs, da das Produkt derzeit ein Firmware-Upgrade erfährt.

Liste der kompatiblen Kameras

Dieses Gerät ist mit den folgenden Kameramodellen kompatibel:

Olympus: E-M10II, E-M5II, E-M1, E-PL8, E-PL7, E-PL6, E-PL5, E-P5, E-P3, PEN-F, E-M10III

Panasonic: DMC-GX85, DMC-G7, DMC-GF1, DMC-LX100DMC-G85, DMC-GH5, DMC-GH4, DMC-FZ2500GK

Anm.:

1. Diese Tabelle listet nur die Kameramodelle auf, die bisher getestet wurden, und umfasst nicht alle Kameras der Olymp/Panasonic-Serie. Andere Kameramodelle können vom Benutzer getestet werden.
2. Wir behalten uns das Recht vor, den Inhalt dieser Tabelle in Zukunft zu ändern.

Wartung

- Wenn Sie während des Blitzbetriebs eine Anomalie feststellen, schalten Sie es sofort aus und suchen Sie die Ursache.
- Vermeiden Sie es, den Blitzkörper zu schütteln und die Oberfläche abzustauben.
- Es ist normal, dass sich der Blitzkörper ein wenig erwärmt, blinken Sie nicht ununterbrochen, wenn Sie keine besonderen Bedürfnisse haben.
- Für die Wartung der Blinkleuchte ist die vom Werk mit der Lieferung von Originalteilen beauftragte Wartungsabteilung zuständig.
- Es gilt eine einjährige Garantie, außerhalb von Verbrauchsmaterialien wie Lampen.
- Wenn festgestellt wird, dass das Blitzlicht ohne Genehmigung repariert wurde, erlischt die einjährige Garantie und die Reparatur wird in Rechnung gestellt.
- Wenn dieses Produkt defekt ist oder nass wird, kann es nur nach einer professionellen Reparatur wieder verwendet werden.
- Technische Änderungen sind ohne vorherige Ankündigung vorbehalten.

产品保修

尊敬的用户，本保修卡是申请保修服务的重要凭证，请您配合销售商填写并妥善保管，谢谢！

产品信息	型号	产品条码
用户信息	姓名	联系电话
	通信地址	
销售商信息	名称	
	联系电话	
	通信地址	
	销售日期	
备注		

注：此表应由销售商盖章确认。

适用产品

本文件适用于相关《产品保修信息》(见后面说明)所列产品，其他非属此范围的产品或部件(如促销品、赠品及其他出厂后附加的部件等)不在此保修承诺内。

保修期

产品及部件的相应保修期按相关的《产品保修信息》执行。保修期自产品首次购买日起算，购买日以购买产品时保修卡登记日期为准。

如何获得保修服务

要保修服务，您可直接与产品销售商或授权服务机构联系，也可拨打神牛产品售后服务电话，与我们联系，由我们的服务人员为您安排服务。申请保修时，您应提供有效的保修卡作为保修凭证，方可获得保修。如您不能提供有效的保修卡，则在我们可确认产品或部件属于保修范围的情况下，也可以为您提供保修，但这不作为我们的义务。

不适用保修的情况

如产品存在下列情况，本文件项下的保证和服务将不适用 ①产品或部件超过相应保修期；②错误或不适当使用、维护或保管导致的故障或损坏，如：不当搬运；非按产品合理预期用途使用；不当插拔外接设备；跌落或外力挤压；接触或暴露于不当温度、溶剂、酸碱、水浸或潮湿环境；③由非神牛授权机构或人员安装、修理、更改、添加或拆卸造成的故障或损坏；④产品或部件原有识别信息被修改或删除；⑤无有效保修卡；⑥使用非合法授权、非标准或非公开发行的软件造成的故障或损坏；⑦因不可抗力或意外事件造成的故障或损坏；⑧其他非因产品本身质量问题导致的故障或损坏。遇上述情况，您应向相关责任方寻求解决，神牛对此不承担任何责任。因非在保修期或保修范围内的部件、附件或软件导致产品不能正常使用的，不是保修范围内的故障。产品使用过程中正常的褪色，磨损和消耗，不是保修范围内的故障。

产品保修和服务支持信息

产品的保修期和服务类型按以下《产品保修信息》执行：

产品类别	选项名称	保修期(月)	保修服务类型
部件	电路板	12	客户送修
	电池	3	客户送修
	充电器等带电性能的部件。	12	客户送修
其他	如闪光灯管、造型灯泡、外壳、保护罩、锁紧装置、包装等。	无	无保修

神牛产品售后服务电话 0755-29609320-8062

Warranty

Dear customers, as this warranty card is an important certificate to apply for our maintenance service, please fill in the following form in coordination with the seller and safe-keep it. Thank you!

Product Information	Model	Product Code Number
Customer Information	Name	Contact Number
	Address	
Seller Information	Name	
	Contact Number	
	Address	
	Date of Sale	
Note:		

Note: This form shall be sealed by the seller.

Applicable Products

The document applies to the products listed on the **Product Maintenance Information** (see below for further information). Other products or accessories (e.g. promotional items, giveaways and additional accessories attached, etc.) are not included in this warranty scope.

Warranty Period

The warranty period of products and accessories is implemented according to the relevant Product Maintenance Information. The warranty period is calculated from the day(purchase date) when the product is bought for the first time, And the purchase date is considered as the date registered on the warranty card when buying the product.

How to Get the Maintenance Service

If maintenance service is needed, you can directly contact the product distributor or authorized service institutions. You can also contact the Godox after-sale service call and we will offer you service. When applying for maintenance service, you should provide valid warranty card. If you cannot provide valid warranty card, we may offer you maintenance service once confirmed that the product or accessory is involved in the maintenance scope, but that shall not be considered as our obligation.

Inapplicable Cases

The guarantee and service offered by this document are not applicable in the following cases: ①. The product or accessory has expired its warranty period; ②. Breakage or damage caused by inappropriate usage, maintenance or preservation, such as improper packing, improper usage, improper plugging in/out external equipment, falling off or squeezing by external force, contacting or exposing to the improper temperature, solvent, acid, base, flooding and damp environments, etc; ③. Breakage or damage caused by non-authorized institution or staff in the process of installation, maintenance, alternation, addition and detachment; ④. The original identifying information of product or accessory is modified, alternated, or removed; ⑤. No valid warranty card; ⑥. Breakage or damage caused by using illegally authorized, nonstandard or non-public released software; ⑦. Breakage or damage caused by force majeure or accident; ⑧. Breakage or damage that could not be attributed to the product itself. Once met these situations above, you should seek solutions from the related responsible parties and Godox assumes no responsibility. The damage caused by parts, accessories and software that beyond the warranty period or scope is not included in our maintenance scope. The normal discoloration, abrasion and consumption are not the breakage within the maintenance scope.

Maintenance and Service Support Information

The warranty period and service types of products are implemented according to the following **Product Maintenance Information**:

Product Type	Name	Maintenance Period(month)	Warranty Service Type
Parts	Circuit Board	12	Customer sends the product to designated site
	Battery	3	Customer sends the product to designated site
	Electrical parts e.g.battery charger, etc.	12	Customer sends the product to designated site
Other Items	Flash tube, modeling lamp, lamp body, lamp cover, locking device, package, etc.	No	Without warranty

Godox After-sale Service Call 0755-29609320-8062

Produktgarantie

Liebe Benutzer, diese Garantiekarte ist ein wichtiger Beweis für Garantie-Service zu beantragen, bitte kooperieren Sie mit dem Verkäufer auszufüllen und zu halten, danke!

Produktinformation	Modell	Produkt-Barcode
Benutzerinformation	Name	Kontakt Nummer
Anbieterinformationen	Kontakt Adresse	
	Name	
	Kontakt Nummer	
	Kontakt Adresse	
	Verkaufsdatum	
Bemerkung		

Note: This form shall be sealed by the seller.

Anwendbare Produkte

Dieses Dokument gilt für Produkte, die in den entsprechenden Produktgarantieinformationen aufgeführt sind (siehe Anweisungen später) und andere Produkte oder Komponenten, die nicht Teil dieses Bereichs sind (z. B. Werbeartikel, Werbegeschenke und andere werksseitige Teile usw.), fallen nicht unter diese Garantieverpflichtung.

Gewährleistungsfrist

Die entsprechende Garantiezeit für Produkte und Komponenten basiert auf den entsprechenden Produktgarantieinformationen. Die Gewährleistungsfrist beginnt mit dem Datum des ersten Kaufs des Produkts, und das Datum des Kaufs ist das Datum der Registrierung der Garantiekarte zum Zeitpunkt des Kaufs.

Wie erhalten Sie einen Garantieservice

Um den Service zu garantieren, können Sie sich direkt an den Produktverkäufer oder die autorisierte Serviceagentur wenden oder uns unter der Kundendienst-Telefonnummer der Shenniu-Produkte anrufen, und unser Servicepersonal kann den Service für Sie arrangieren. Wenn Sie eine Garantie beantragen, sollten Sie eine gültige Garantiekarte als Garantienachweis vorlegen, falls Sie diese erhalten. Wenn Sie keine gültige Garantiekarte vorlegen können, können wir Ihnen auch eine Garantie gewähren, wenn wir bestätigen können, dass das Produkt oder Teil von der Garantie abgedeckt ist, aber dies ist nicht unsere Verpflichtung.

Umstände, bei denen die Garantie nicht gilt

Die Gewährleistungen und Dienstleistungen gemäß diesem Dokument gelten nicht ① das Produkt oder Teil überschreite die entsprechende Garantiezeit, wenn das Produkt den folgenden Bedingungen unterliegt; ② Ausfall oder Beschädigung durch unsachgemäße oder unsachgemäße Verwendung, Wartung oder Verwahrung, wie unsachgemäße Handhabung; Nicht zur Verwendung für den vernünftigerweise vorgesehenen Zweck des Produkts; Unsachgemäßes Einstecken externer Geräte, Drop oder externe Kraftdrücken; Exposition gegenüber ungeeigneten Temperaturen, Lösungsmitteln, Säuren, Laugen, Überschwemmungen oder feuchten Umgebungen; ③ Ausfall oder Beschädigung durch Installation, Reparatur, Änderung, Ergänzung oder Entfernung durch eine nicht-Shenniu autorisierte Stelle oder Person; ④ Die ursprünglichen Identifikationsinformationen des Produkts oder Teils werden geändert, geändert oder entfernt; ⑤ Keine gültige Garantiekarte; ⑥ Ausfall oder Beschädigung durch die Verwendung von Software, die nicht gesetzlich zulässig, nicht standardmäßig oder öffentlich vertrieben ist; ⑦ Ausfall oder Beschädigung durch höhere Gewalt oder Unfall; ⑧ Sonstige Ausfälle oder Schäden, die nicht durch Qualitätsprobleme mit dem Produkt selbst verursacht wurden. In den oben genannten Fällen sollten Sie eine Lösung von der zuständigen Partei suchen, für die Shen Niu nicht verantwortlich ist. Wenn das Produkt aufgrund von Teilen, Zubehör oder Software, die nicht unter die Garantie oder Garantie fallen, nicht ordnungsgemäß funktioniert, ist es kein Fehler, der von der Garantie abgedeckt ist. Normale Verfärbung, Verschleiß und Verbrauch während der Verwendung des Produkts ist kein Fehler, der durch die Garantie abgedeckt wird.

Produktgarantie- und Service-Support-Informationen

Die Gewährleistungsfrist und die Art der Dienstleistung des Produkts erfolgen gemäß den folgenden Produktgarantieinformationen:

Produktkategorie	Komponentenname	Garantiezeit (Monate)	Art der Garantieleistung
Parts	Leiterplatte	12	Kundenreparatur
	Batterie	3	Kundenreparatur
	Ladegerät und andere Teile mit Live-Performance.	12	Kundenreparatur
Other Items	wie Blitzröhre, Modellierbirne, Schale, Schutzhülle, Verriegelung, Verpackung usw.	Nein	Keine Garantie

Godox After-sale Service Call 0755-29609320-8062